

# PARTNER

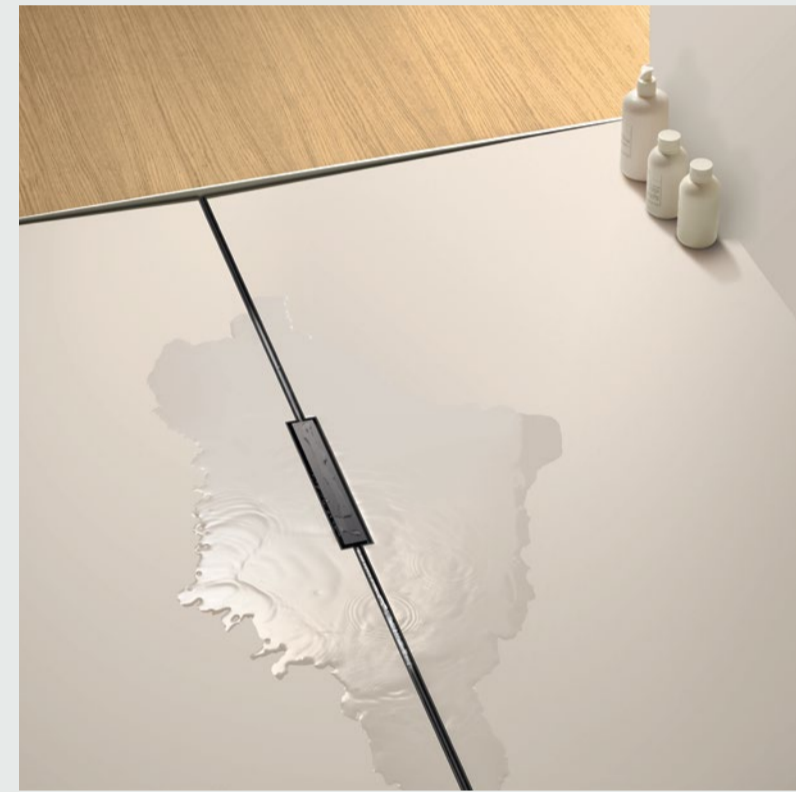

Ablaufgehäuse DallDrain, abgebildet mit befliesbarem Aufsatz Individual 100 × 100 mm

Ablaufgehäuse DallFlex mit Duschrinne CeraFloor Individual, abgebildet in matt PVD-beschichtet anthrazit



## DallFlex und DallDrain: Einfachheit hat bei Dallmer System

■ Mit DallFlex und DallDrain bietet Dallmer herausragende Systemlösungen für die Entwässerung im modernen Bad: DallFlex ist das in der Praxis vielfach bewährte, zuverlässige und maximal einbaufreundliche System im Bereich der Linienentwässerung. Der neue DallDrain ist das Pendant für die Punktentwässerung. Eine ebenso sichere, flexible und einfach zu montierende Systemfamilie, die zu den modernsten am Markt zählt und sich mehr denn je an den Bedürfnissen des Fachhandwerks, der Fachplanung und der Architektur orientiert. Damit bringt DallDrain als perfekt durchdachter Ablauf die Vorteile der bewährten DallFlex-Systemfamilie buchstäblich auf den Punkt.

# Innovativer Vorreiter auf ganzer Linie: Die **DallFlex**-Systemfamilie



Ablaufgehäuse DallFlex mit Duschrinne CeraFloor Individual, abgebildet in matt PVD-beschichtet anthrazit mit befließbarer Abdeckung

■ Mit der Einführung von DallFlex im Jahr 2013 haben sich viele grundlegende Dinge rund um die Bad-Entwässerung erheblich verbessert. Und das für Entwurf und Planung ebenso wie für die Installation.

Das innovative Linienentwässerungssystem von Dallmer hat erstmals eine Trennung von Ablauf und Duschrinne möglich gemacht. Als weiteres Novum wurde eine einklickbare Dichtmanschette entwickelt, die sich sowohl in der Fläche als auch an der Wand problemlos anbringen lässt.

Auch die Reinigung der Duschrinne ist denkbar leichter: Der Schmutz wird aus dem komplett herausnehmbaren Geruchsverschluss kurzerhand ausgespült, der Geruchsverschluss wird wieder eingesetzt und die Rinne abgewischt – fertig. Darüber hinaus hat DallFlex es erstmalig gestattet, auf einer einzigen Plattform verschiedenste Duschrinnen aufzubauen: Gleich neun Duschrinnen lassen sich mit DallFlex kombinieren, vom exklusiven Premium-Modell Select bis hin zur budgetfreundlichen Design-Variante Pure.

Höchste Flexibilität und Gestaltungsfreiheit durch eine große Auswahl an Duschrinnen.



Ablaufgehäuse DallFlex mit Duschrinne CeraFrame Individual, abgebildet in Edelstahl matt mit befliesbarer Abdeckung



## Bewährte Vorteile als Standard: die optimale Grundlage für weitere Systeme wie DallDrain

Die praktische, faltenfrei einklickbare Dichtmanschette. Der komplett herausnehmbare, oben liegende Geruchsverschluss. Der flexible Aufbau. Dies sind nur einige Vorteile, die DallFlex zum Vorreiter in der Linienentwässerung gemacht haben.

Diese intelligenten Features hat Dallmer auch auf die DallDrain-Systemfamilie für die Punktentwässerung übertragen.

Blättern Sie um und entdecken Sie DallDrain im Detail.



Ablaufgehäuse DallDrain, abgebildet mit befließbarem Aufsatz Individual 100 x 100 mm



# Alles neu – und doch alles vertraut: die DallDrain-Systemfamilie

„Unser Ziel war es, dass sich für alle, die bereits mit DallFlex planen und arbeiten, die Anwendung von DallDrain nahezu gleich gestaltet“, erklärt Harry Bauermeister, Geschäftsführer der Dallmer GmbH + Co. KG. „Deshalb haben wir beide Entwässerungslösungen in einem Baukastensystem nach dem gleichen Prinzip angelegt, sowohl in der Zusammenstellung als auch in der Montage.“ In der Praxis heißt das: Wer DallFlex bereits kennt, versteht auch sofort DallDrain und kann direkt loslegen. Ob beim Entwurf, in der Planung oder auf der Baustelle. Einfacher und sicherer geht es nicht.

Besonders für das Fachhandwerk interessant: die Verbindung von Ablauf und Abdichtung nach DIN 18534. Denn das ist ein neuralgischer Punkt beim Einbau des Ablaufgehäuses. Die DallDrain-Lösung: Dank der einklickbaren Dichtmanschette, die als faltenfreies Abdichtvlies separat, sauber und hochwertig verpackt mitgeliefert wird, spart man auf der Baustelle viel Zeit und Nerven. Nachdem der Estrich eingebracht

ist, muss die Dichtmanschette einfach nur noch eingedrückt bzw. eingeklickt werden. Eine weitere Innovation: das Aufstockelement, mit dem sich der Ablauf auch noch nachträglich anpassen lässt, falls er irrtümlicherweise falsch positioniert eingebaut wurde.

Neben aller Einfachheit und dem Rundum-sorglos-Gedanken überzeugt das DallDrain-System Architekt:innen und Planer:innen vor allem durch ein neues Maß an Gestaltungsfreiheit. Denn bei DallDrain lässt sich aus 18 verschiedenen Aufsätzen wählen. Angefangen mit der exklusiven Ausführung Select mit Edelstahlrahmen über die Ausführung Individual mit befliesbarem Aufsatz bis hin zur budgetfreundlichen Variante Pure mit Kunststoffrahmen – sämtliche Ausführungen passen auf das bereits eingebaute Ablaufgehäuse.

Zusätzlich können mit DallDrain jetzt auch farbige Highlights gesetzt werden: Die Roste der neuen ColourCollection sind in 16 verschiedenen Farben erhältlich.



Ablaufgehäuse DallDrain, abgebildet mit befliesbarem Aufsatz Individual 100 x 100 mm

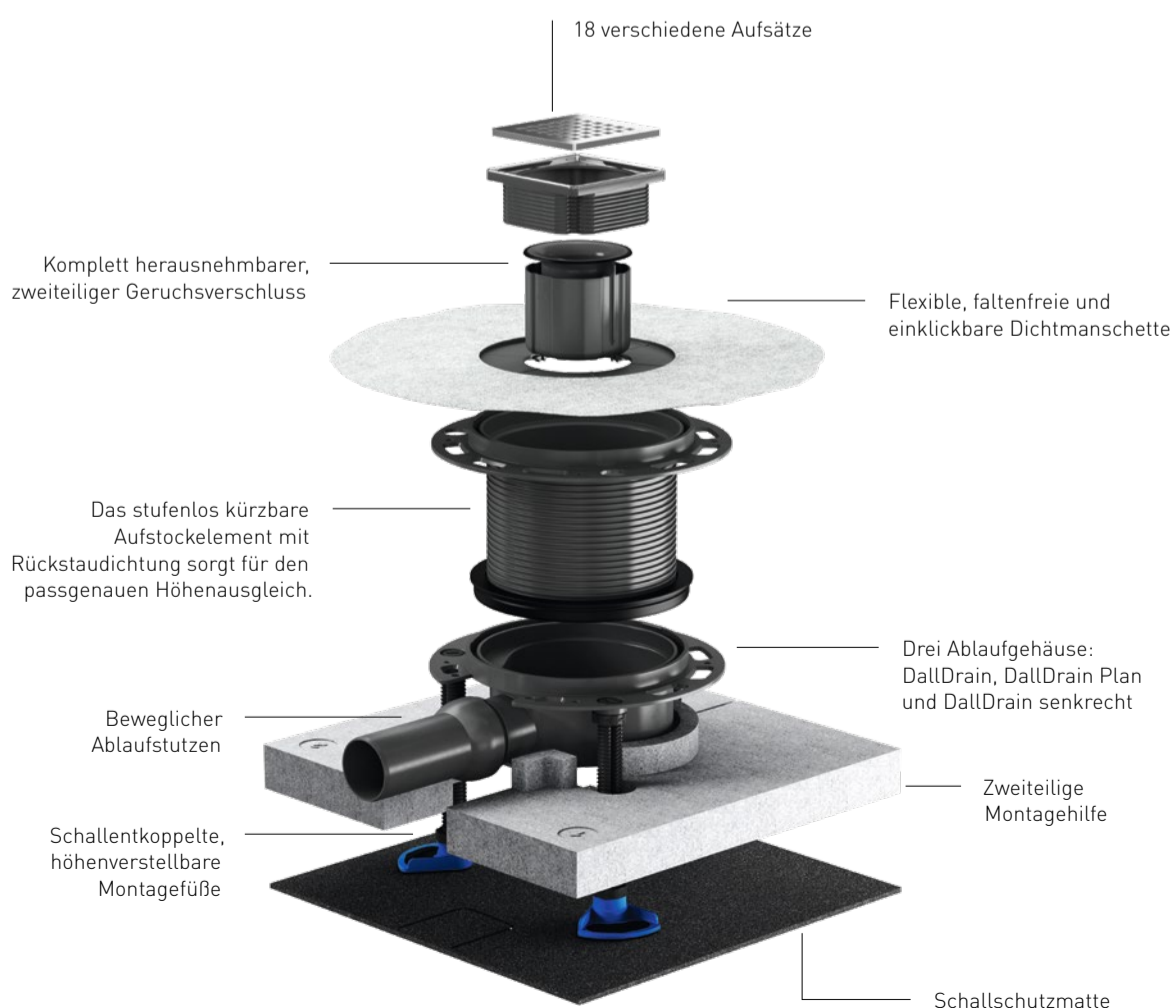

Lesen Sie den kompletten Fachbeitrag zu DallFlex und DallDrain unter [dallmer.com/fachbeitrag](http://dallmer.com/fachbeitrag).



# Die gemeinsamen Vorteile der Dallmer-Systemlösungen

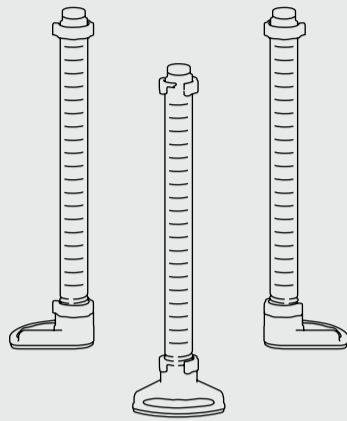

Die schallentkoppelten, höhenverstellbaren **Montagefüße** ermöglichen eine einfache und millimetergenaue Justierung.

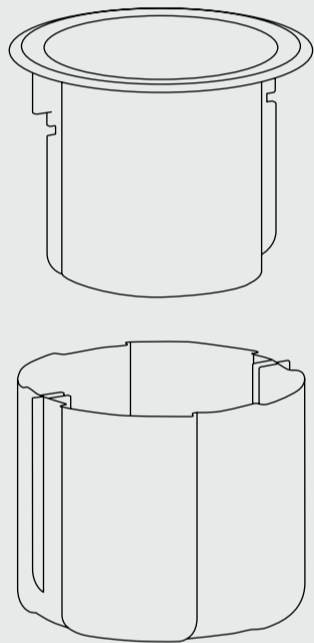

Die herausnehmbaren **Geruchsverschlüsse** lassen sich einfach reinigen und gewährleisten eine optimale Hygiene.

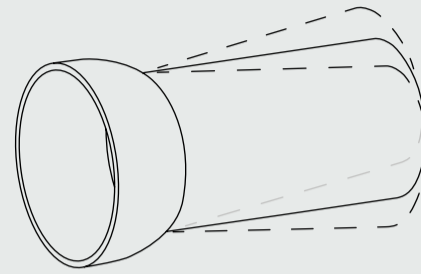

Die beweglichen **Ablaufstutzen** ermöglichen die spannungsfreie Montage.

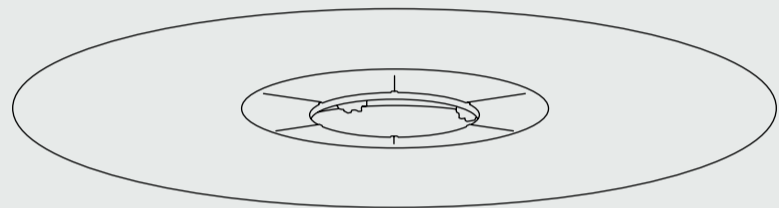

Die flexiblen, faltenfreien und einklickbaren **Dichtmanschetten** garantieren den problemlosen und sicheren Anschluss der Verbundabdichtung.

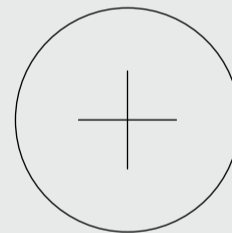

Stetige Weiterentwicklung und Optimierung

„Ein umfassendes Konzept, das an alles denkt, macht den Entwurf, die Planung und die Installation einfacher und sicherer.“

Akkurate Planung, mehr Flexibilität und Gestaltungsfreiraum, sauberes und schnelleres Arbeiten: Im Bereich der Entwässerung profitieren Fachhandwerk, Planer:innen und Architekt:innen in vielfacher Hinsicht von DallFlex und DallDrain. Beide Systeme bieten mit zahlreichen durchdachten Details maximale Sicherheit – und bilden damit heute den Standard bei der Entwässerung im Haus. Und dabei bleibt es nicht: In der Entwicklungsabteilung von Dallmer wird kontinuierlich daran

gearbeitet, neue, zukunftsorientierte Produkte zu schaffen, die – bis ins kleinste Detail perfekt abgestimmt – den Bereich der Entwässerung weiter prägen. Johannes Dallmer: „Wir planen, den Systemgedanken auch auf neue Produkte und Anwendungen zu übertragen. Parallel feilen wir kontinuierlich an sinnvollen Erweiterungen bestehender Produkte wie DallFlex und DallDrain, um sie jederzeit optimal an die aktuellen Bedürfnisse anpassen zu können.“



Johannes Dallmer, geschäftsführender Gesellschafter

DIN 18534  
konform

# Mit den bewährten Vorteilen: der neue Duschwannenablauf **ORIO DallBox**

■ Der neue Duschwannenablauf ORIO DallBox für Bäder – eine Weiterentwicklung des bewährten ORIO-Systems – bietet jetzt eine Dichtmanschette mit Flex-Element. Dadurch entstehen viele Vorteile in Bezug auf Wartung sowie Revisions- und Ausgleichsmöglichkeiten.

ORIO DallBox ist für Mineralgusswannen mit direkter Auflage auf dem Estrich, also ohne Gestell, geeignet. Eine Lösung, die vor allem die Arbeit für Planer:innen im Objektbau einfach, schnell und sicher macht.

Das neue, elastische Flex-Element ist dabei das zentrale Bauteil des Duschwannenablaufs. Es kompensiert seitliche Abweichungen durch Maßungenauigkeiten zwischen Ablaufgehäuse und Duschwanne um bis zu 2 cm von der Mitte aus in jede horizontale Richtung. Durch den Klickmechanismus wird das Flex-Element in die Einheit Schraubventil plus Anschlussmutter geklickt – das System ist damit dicht und sicher.

Eine einfache Montage ist nicht zuletzt durch die schallentkoppelten, höhenverstellbaren Montagefüße gegeben.

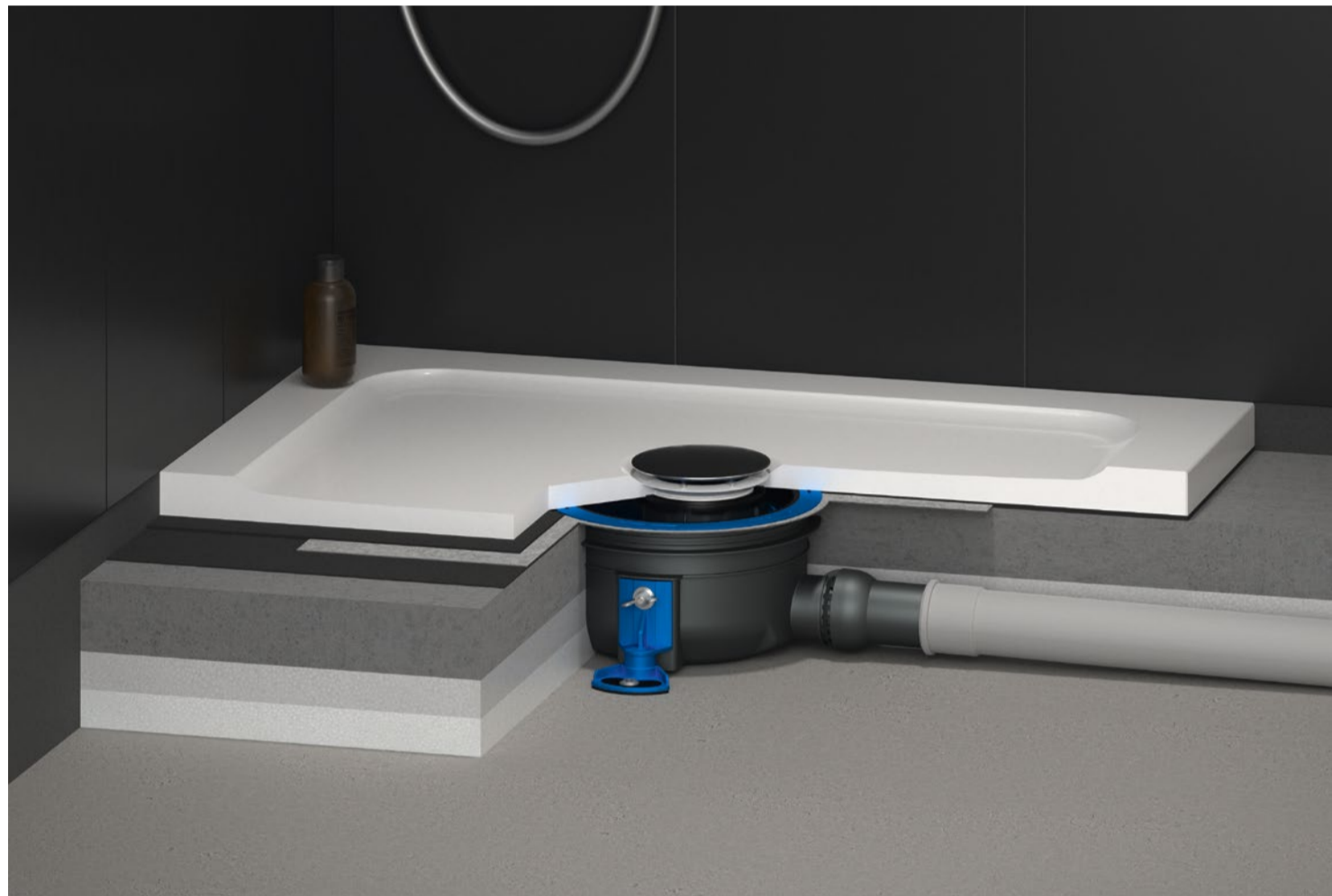

Duschwannenablauf ORIO DallBox, abgebildet mit Abdeckhaube Edelstahl

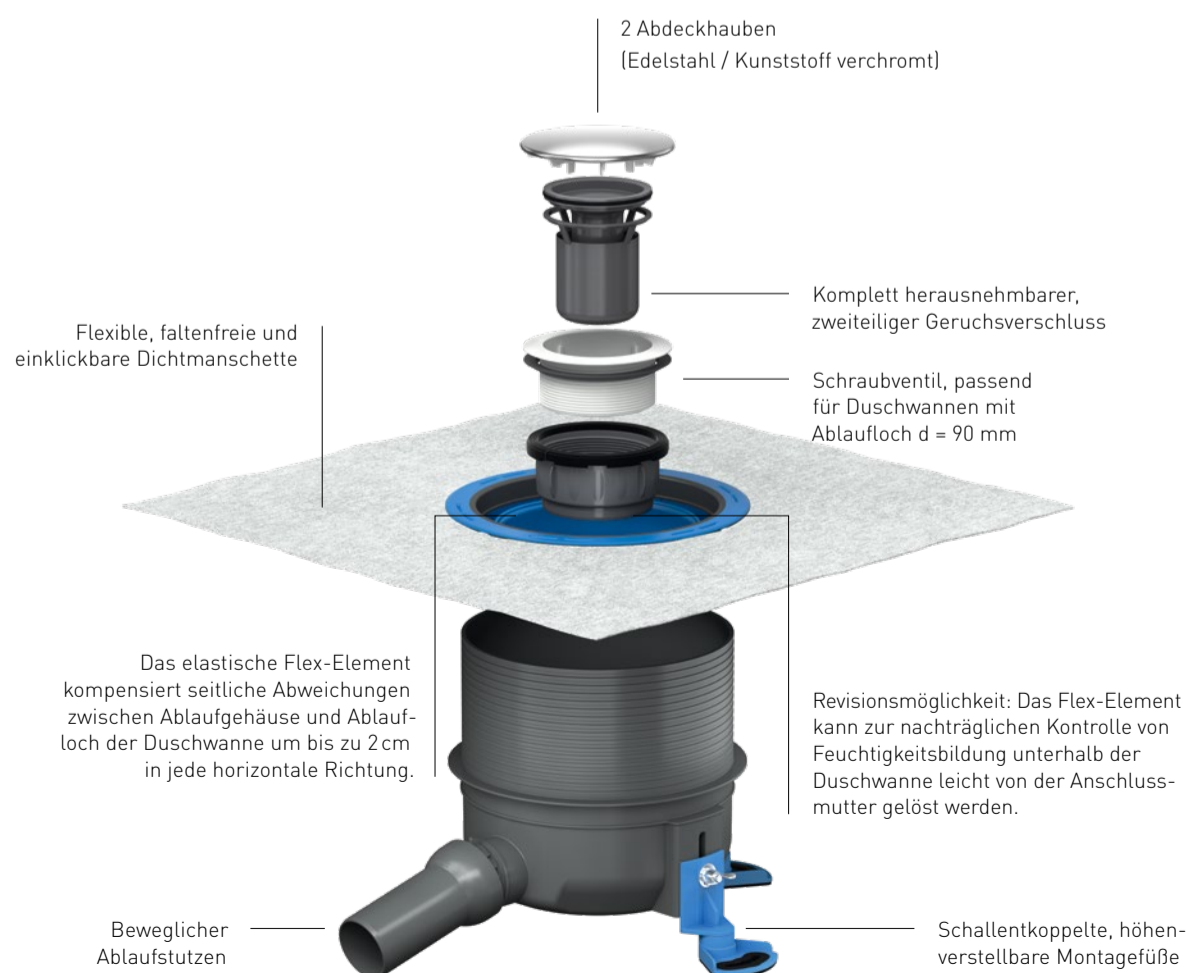

„ORIO DallBox spiegelt  
unseren Anspruch wider, gute  
Produkte weiterzudenken und  
noch besser zu machen.“

Harry Bauermeister, Geschäftsführer

# Ein Service, der den Namen verdient



■ Wenn Sie sich für ein Produkt von Dallmer entscheiden, entscheiden Sie sich zugleich für ein Mehr an Service. Denn wir unterstützen Sie umfassend bei Ihrer Arbeit, Ihrem Projekt, Ihrer Planung. Mit persönlichen Ansprechpartner:innen, modernster Technologie, jahrzehntelanger Erfahrung und umfassender Expertise auf der Höhe der Zeit.

## Was können wir für Sie tun? Die Dallmer-Services im Überblick:

- ✓ Die Dallmer Sessions: Live- und Online-Schulungen für Planung und Praxis (auch individuell)
- ✓ Vom Fach: kompetente Beratung und Problemlösung auf Augenhöhe durch Fachleute/Handwerksmeister:innen
- ✓ Komfortabel und sicher: verlässliche Ausschreibungstexte
- ✓ Alle Produktdaten auf einen Blick über unsere Website: BIM, DXF, Datenblätter
- ✓ 16 Gebietsvertretungen für eine flächendeckende Präsenz, inkl. erreichbarer Ansprechpartner:innen
- ✓ Besser planen: umfassender Produktkonfigurator
- ✓ Know-how-Shop: aktuelles Kompaktwissen auf der Website, Pocket Guide DIN 18534 für die Tasche
- ✓ Spezialwissen: fundierte technische Beratung und spezielle Architektenberatung
- ✓ Die Dallmer-Service-Hotline für alle Fälle

■ Wir freuen uns, Ihnen einen besonderen Service anbieten zu können: die Dallmer Sessions.

In drei Formaten – Online, Video und Live Sessions – behandeln wir verschiedene Themen rund um die Entwässerungstechnik. Sie erfahren das Neueste über Produkte und deren Anwendung, über Normen, Trends und vieles mehr. So bleiben Sie dank Weiterbildung stets up to date.

Die Online Sessions: Digitale Formate machen Weiterbildung auch ganz bequem zu Hause oder am eigenen Arbeitsplatz möglich. Via Chat-Funktion besteht die Möglichkeit, Fragen während der Online-Schulung zu stellen.

Die Video Sessions: Hier stellen wir Ihnen nicht nur unsere Produkte, sondern auch die Ideen dahinter vor. In regelmäßigen Abständen veröffentlichen wir ca. zehnerminütige Videosequenzen zu unseren Entwässerungslösungen.

Die Live Sessions: Zeit, um sich persönlich zu treffen und ausgewählte Themen in Fachvorträgen, Praxisübungen und Werksführungen zu bearbeiten. Manchmal auch mit der Unterstützung unserer Kooperationspartner.

Die Dallmer Sessions richten sich an Installateur:innen, Fliesenleger:innen, Fachplaner:innen und Architekt:innen. Aktuelle Termine finden Sie auf [dallmer.com](http://dallmer.com) unter der Rubrik „Aktuelles“.

# DALLMER SESSIONS

online. video. live.

## Messen: Hier treffen Sie uns

architect@work, Hamburg  
17. – 18. November 2021

architect@work, Stuttgart  
01. – 02. Dezember 2021

IMM Cologne  
17. – 23. Januar 2022

SHK Essen  
08. – 11. März 2022

IFH Nürnberg  
26. – 29. April 2022

## Kontakt: Sprechen Sie uns an

Dallmer GmbH + Co. KG  
Wiebelsheidestraße 25  
59757 Arnsberg  
Germany

T +49 2932 9616-0  
E [info@dallmer.de](mailto:info@dallmer.de)  
W [dallmer.com](http://dallmer.com)

Servicezeiten:  
Mo – Do: 7:15 – 17:00 Uhr,  
Fr: 7:15 – 14:00 Uhr

## Community: Folgen Sie uns online

- ▶ DallmerVideos
- f [dallmer.official](https://www.facebook.com/dallmer.official)
- p [dallmer\\_official](https://www.pinterest.com/dallmer_official)
- @ [dallmer\\_official](https://www.instagram.com/dallmer_official)
- ✕ BIMWORX

## Newsletter: Bleiben Sie informiert

Newsletter abonnieren unter:  
[www.dallmer.de/newsletter](http://www.dallmer.de/newsletter)



■ Jetzt im Service-Bereich auf [dallmer.com](http://dallmer.com): die aktuellen Dallmer-Produktbroschüren. Oder fordern Sie Ihr gedrucktes Exemplar direkt bei uns an.

Konzept und Art Direction:  
Meiré und Meiré

# DALLMER

Entwässerungssysteme.  
Seit 1913