

## Set 1

Douchegoot CeraFloor Pure met afvoerkolk DallFlex



## Set 2

Douchegoot CeraWall Pure met afvoerkolk DallFlex



PURE

Complete kits douchegoten met afvoerkolk **DallFlex**

*DallFlex. Zoveel meer dan een afvoerkolk: een compleet systeem dat compatibel is met verschillende douchegoten*



# Afvoerkolk DallFlex

## Details maken het verschil



### Kenmerken van de afvoerkolk DallFlex:

- Montage in de dekvloer, afhankelijk van gebruik vrij te plaatsen bij de wand of vrij in de ruimte
- Universele kolk met uitneembare stankafsluiter en vast te klikken afdichtingsmanchet
- Verkrijgbaar in 900, 1000 en 1200 mm



Flexibele afdichtingsmanchet zorgt voor een waterdichte afsluiting in 1 klik



Eenvoudig uitneembare geurafsluiter voor een snelle reiniging en biedt vrije toegang tot de afvoerleiding

180°

Asymmetrisch wisselkader maakt de aanpassing aan de wandbekleding met verschillende dikte (12 tot 32 mm) mogelijk ook na de montage in de dekvloer

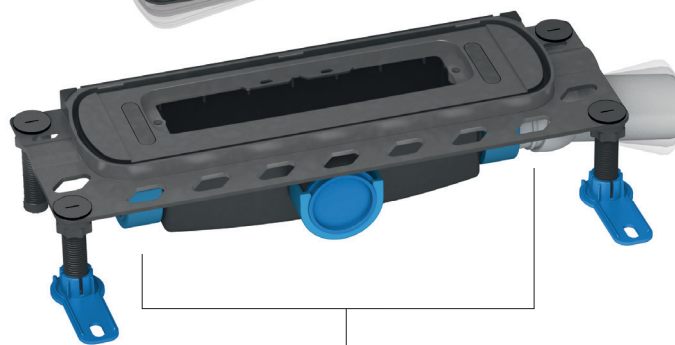
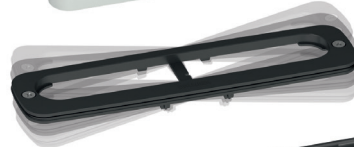

Geluidsdempende en in hoogte verstelbare montagevoeten vereenvoudigen de plaatsing

Drie aansluitmogelijkheden zorgen voor een flexibel te kiezen montage, zonder gereedschappen, en zonder mechanische spanningen dankzij een bewegend kogelgewricht

### Technische informatie

	BOUWHOOGTEN	AFVOERCAPACITEITEN
DallFlex	90 mm	0,8 l/s
DallFlex Plan	65 mm	0,5 l/s

# Set 1: Installatie van de **CeraFloor Pure** douchegoot en **DallFlex**-afvoerkolk met een plaatsing vrij in de ruimte



1. 1,5 mm gekant roestvrij staal
2. Plaatsing zonder holle ruimte in het lijmbed
3. DallFlex-afdichtingsmanchet
4. Compoundafdichting

## INSTALLATIE IN 3 STAPPEN:

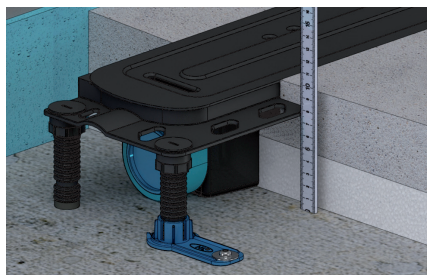

1. Plaats de afvoerkolk in de chape

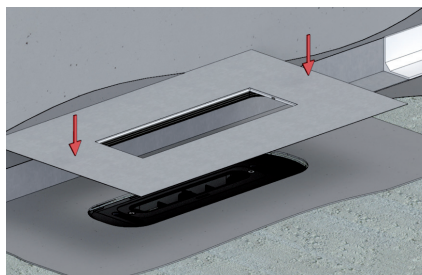

2. Klik het afdichtingsmanchet op de afvoerkolk en verwerk verder in de waterdichting

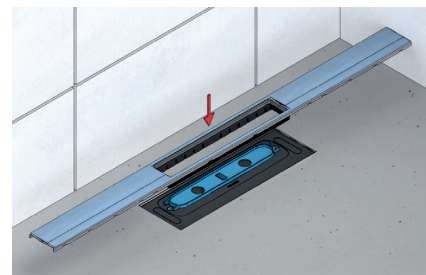

3. Steek de douchegoot in de lijm (zoals een tegel)

## GEMAKKELIJK SCHOONMAKEN:



Spoel deze met warm water uit



Onze service voor u:  
[www.dallmer.de/en/installation-instructions](http://www.dallmer.de/en/installation-instructions)

Op [dallmer.com](http://dallmer.com) ziet u in de installatievideo hoe gemakkelijk de CeraFloor en DallFlex kan worden gemonteerd.

# Set 1: Installatie van de CeraFloor Pure douchegoot en DallFlex-afvoerkolk met een plaatsing vrij in de ruimte

## DALLMER AFVOERKOLK DALLFLEX

Conform DIN EN 1253

Afvoerpijp DN 50 zijdelings, zonder gereedschap aan drie kanten variabel monteerbaar, met kogelgewricht, verstelbaar van 0 – 15 graden.

## UITVOERING

- Geïntegreerde dekvloerverankering
- Flexibel afdichtingsmanchet voor veilige aansluiting op compoundafdichtingen en baanafdichtingen conform DIN 18534
- Geprefabriceerde randisoliestreek
- Geluidsdempende en in hoogte verstelbare montagevoeten
- Stankafsluiter en controleput
- Beschermdeksel

## DALLMER DOUCHEGOOT CERA FLOOR PURE

Afvoergoot met geïntegreerd dwars verlopend verval, vlak met de grond geïnstalleerd, maakt tegels in verval snijden overbodig. Geschikt voor vloerbedekkingen 12 – 32 mm en wandbekledingen 12 – 24 mm (incl. lijmband), op de millimeter nauwkeurig in de lengte aanpasbaar.

## UITVOERING

- Afdekplaat
- Montagetoebehoren en plaatsingshulpmiddelen
- Beschermdeksel

## MATERIAAL

Polypropyleen, hoogslagvast, roestvrij staal 1.4301, 1,5 mm, belastingsklasse K 3 (300 kg)

### AFVOERCAPACITEIT VOLGENS DIN EN 1253 (stuwhoogte : 20 mm)

	Vereisten	Dallmer
DN 50	0,8 l/s	0,8 l/s

## BOUWHOOGTE VAN DE AFVOERKOLK: 65 MM

ARTIKEL	ART. NR.
Set douchegoot CeraFloor Pure Plan, DN 40, 900 mm	539922
Set douchegoot CeraFloor Pure Plan, DN 40, 1000 mm	539939
Set douchegoot CeraFloor Pure Plan, DN 40, 1200 mm	539946

## BOUWHOOGTE VAN DE AFVOERKOLK: 90 MM

ARTIKEL	ART. NR.
Set douchegoot CeraFloor Pure, DN 50, 900 mm	539496
Set douchegoot CeraFloor Pure, DN 50, 1000 mm	539878
Set douchegoot CeraFloor Pure, DN 50, 1200 mm	539885



Douchegoot CeraFloor Pure



Afvoerkolk DallFlex

Bouwhoogte: 65 mm of 90 mm

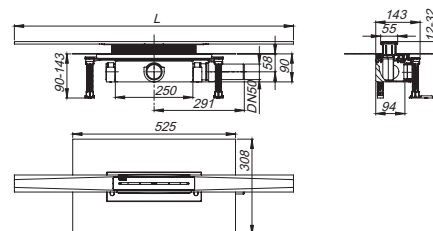

Set douchegoot CeraFloor Pure, DN 50

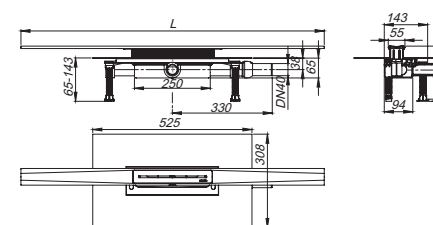

Set douchegoot CeraFloor Pure Plan, DN 40

## Set 2: Installatie van de **CeraWall Pure** douchegoot en **DallFlex**-afvoerkolk met een plaatsing tegen de wand

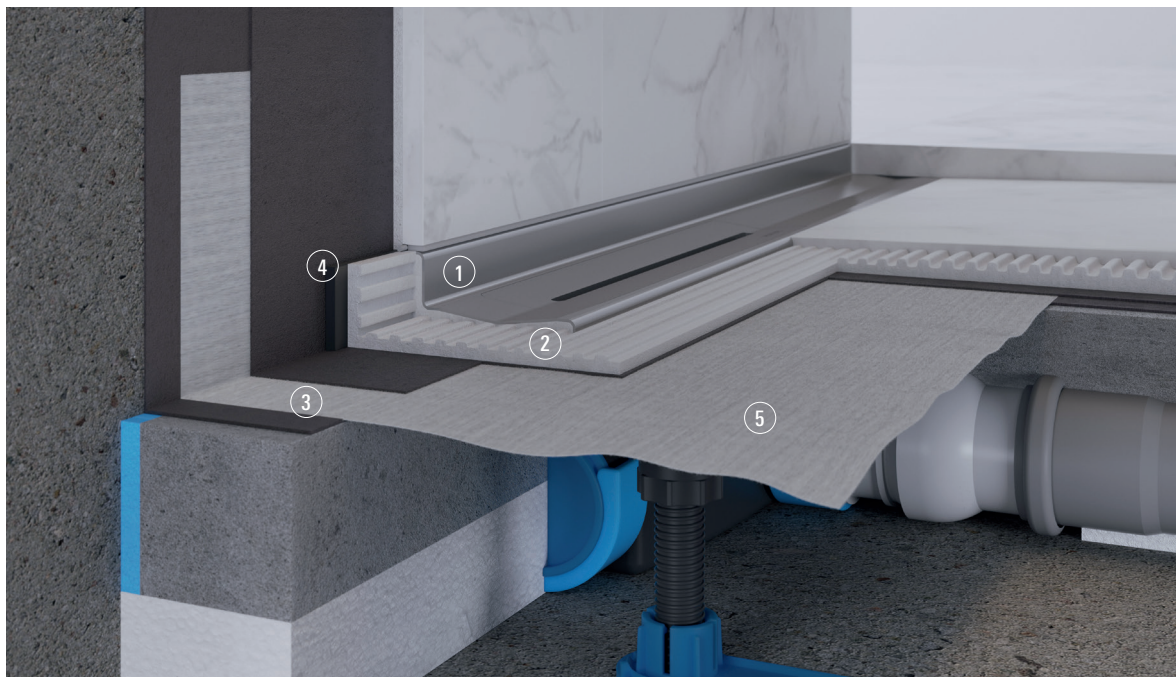

1. 1,5 mm gekant roestvrij staal
2. Plaatsing zonder holle ruimte in het lijmband
3. Compoundafdichting
4. Zelfklevende geluidsdempers
5. DallFlex-afdichtingsmanchet

### INSTALLATIE IN 3 STAPPEN:

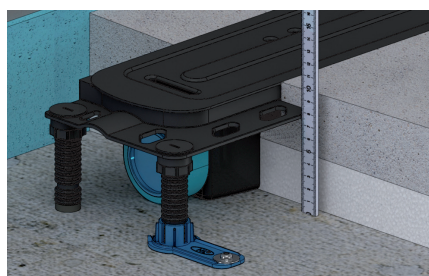

1. Plaats de afvoerkolk in de chape

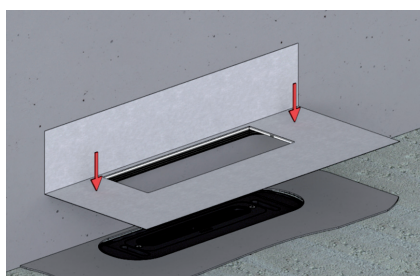

2. Klik het afdichtingsmanchet op de afvoerkolk en verwerk verder in de waterdichting

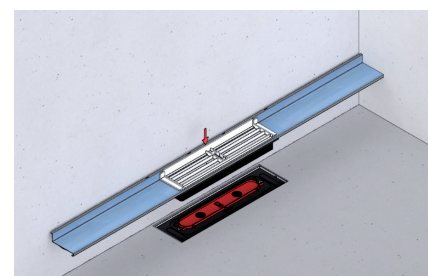

3. Steek de douchegoot in de lijm (zoals een tegel)

### GEMAKKELIJK SCHOONMAKEN:



Spoel deze met warm water uit



Onze service voor u:  
[www.dallmer.de/en/installation-instructions](http://www.dallmer.de/en/installation-instructions)

Op [dallmer.com](http://dallmer.com) ziet u in de installatievideo hoe gemakkelijk de CeraWall en DallFlex kan worden gemonteerd.

# Set 2: Installatie van de CeraWall Pure douchegoot en DallFlex-afvoerkolk met een plaatsing tegen de wand

## DALLMER AFVOERKOLK DALLFLEX

Conform DIN EN 1253

Afvoerpijp DN 50 zijdelings, zonder gereedschap aan drie kanten variabel monteerbaar, met kogelgewricht, verstelbaar van 0 – 15 graden.

## UITVOERING

- Geïntegreerde dekvloerverankering
- Flexibel afdichtingsmanchet voor veilige aansluiting op compoundafdichtingen en baanafdichtingen conform DIN 18534
- Geprefabriceerde randisoliestrook
- Geluidsdempende en in hoogte verstelbare montagevoeten
- Stankafsluiter en controleput
- Beschermdeksel

## DALLMER DOUCHEGOOT CERAWALL PURE

Afvoergoot met geïntegreerd dwars verlopend verval, vlak met de grond geïnstalleerd, maakt tegels in verval snijden overbodig. Geschikt voor vloerbedekkingen 12 – 32 mm en wandbekledingen 12 – 24 mm (incl. lijmbed), op de millimeter nauwkeurig in de lengte aanpasbaar.

## UITVOERING

- Afdekplaat
- Zelfklevende en geluiddempende tape voor geluidsisolatie
- Montagetoebehoren en plaatsingshulpmiddelen
- Beschermdeksel met geïntegreerde waterpas

## MATERIAAL

polypropyleen, hoogslagvast, roestvrij staal 1.4301, 1,5 mm, belastingsklasse K 3 (300 kg)

### AFVOERCAPACITEIT VOLGENS DIN EN 1253

(stuwhoogte: 20 mm)

	Vereisten	Dallmer
DN 50	0,8 l/s	0,8 l/s

## BOUWHOOGTE VAN DE AFVOERKOLK: 65 MM

ARTIKEL	ART. NR.
Set douchegoot CeraWall Pure Plan, DN 40, 900 mm	539953
Set douchegoot CeraWall Pure Plan, DN 40, 1000 mm	539960
Set douchegoot CeraWall Pure Plan, DN 50, 1200 mm	539977

## BOUWHOOGTE VAN DE AFVOERKOLK: 90 MM

ARTIKEL	ART. NR.
Set douchegoot CeraWall Pure, DN 50, 900 mm	539892
Set douchegoot CeraWall Pure, DN 50, 1000 mm	539908
Set douchegoot CeraWall Pure, DN 40, 1200 mm	539915



Douchegoot CeraWall Pure



Afvoerkolk DallFlex

Bouwhoogte: 65 mm ou 90 mm

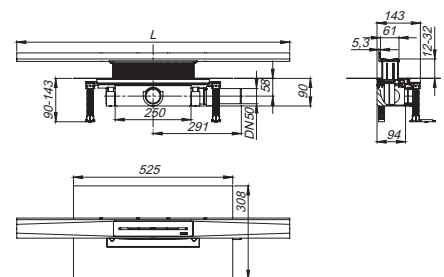

Set douchegoot CeraWall Pure, DN 50

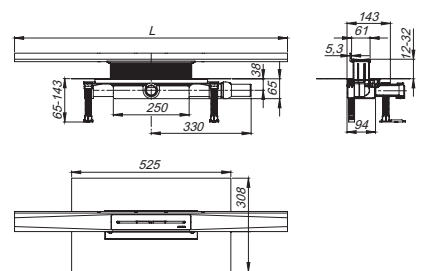

Set douchegoot CeraWall Pure Plan, DN 40

VigotecAkatherm NV/SA  
Schoonmansveld 52  
2870 Puurs-Sint-Amands  
België

T +32 3 860 01 90  
E [dallmer@vigotec.be](mailto:dallmer@vigotec.be)  
W [www.dallmer.be](http://www.dallmer.be)

**DALLMER**